

Nokia BPM+

Kabelloses, kompaktes Blutdruckmessgerät
Installations- und Bedienungsanleitung (Android-Nutzer)

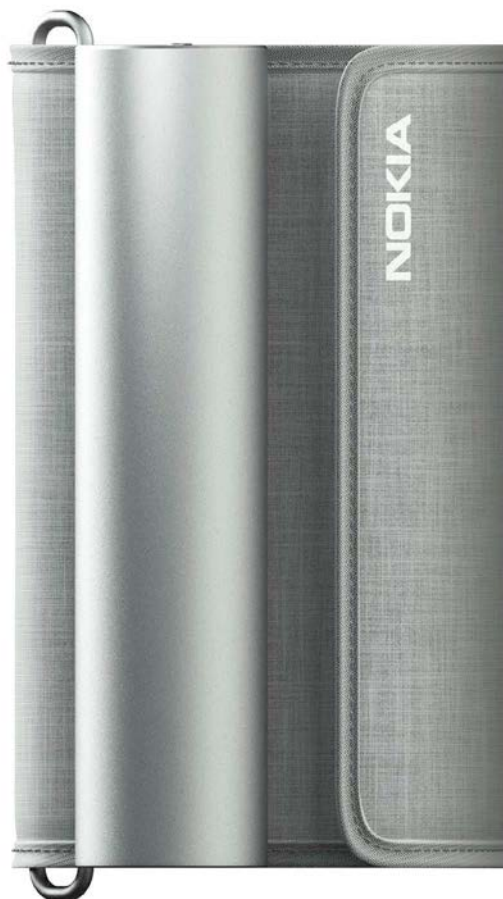

Inhaltsverzeichnis

Mindestanforderungen.....	5
Smartphone oder Gerät	5
Version des Betriebssystems.....	5
Nokia BPM+ Beschreibung	6
Überblick	6
Lieferumfang	6
Produktbeschreibung.....	7
Mein Nokia BPM+ einrichten	8
Die Health Mate®-App installieren	8
Mein Nokia BPM+ installieren.....	8
Mein Nokia BPM+ verwenden.....	15
Korrekte Position vor und während der Messung	15
Messung durchführen	18
Die Ergebnisse verstehen.....	20
Verlauf meiner Messungen ansehen.....	22
Meine Daten verwalten	23
Meine Daten mit Google Fit teilen	23
Mein Nokia BPM+ trennen.....	26
Pflege- und Reinigungshinweise.....	27
Mein Nokia BPM+ reinigen.....	27
Batterien wechseln	27
Medizinisches Gerät	29
Persönliche Daten.....	29
Nutzung und Aufbewahrung	30
Sicherheit.....	30
Reparatur und Wartung.....	30
Technische Spezifikationen	31
Überblick zur Dokumentenfreigabe.....	33
Garantie	34

Wichtiger Hinweis:



Mit die Nutzung Ihres Nokia BPM+ stimmen Sie ausdrücklich den Nutzungsbestimmungen von Nokia zu, die Sie auf unserer [Website](#) einsehen können.

Smartphone oder Gerät

Für die folgenden Vorgänge benötigen Sie ein iOS- oder Android-Gerät (mit betriebsbereitem Bluetooth und WLAN bzw. 3G/4G):

- Herunterladen der Health Mate®-App
- Einrichten Ihres Nokia BPM+
- Abrufen Ihrer Daten

Informationen zur Kompatibilität mit anderen Geräten finden Sie in Abschnitt "[Technische Spezifikationen](#)" auf Seite 31.

Version des Betriebssystems

Um die Health Mate®-App nutzen zu können, muss das Betriebssystem iOS 8 (oder höher) oder Android 5.0 (oder höher) installiert sein.

Überblick

Das Nokia BPM+ wurde so gestaltet, damit es noch leichter Platz im Gepäck findet, wenn Sie unterwegs sind. Mit seiner weichen grauen Manschette und seinem superschmalen Profil begleitet es Sie problemlos auf all Ihren Reisen. Das Nokia BPM+ ist ein medizinisches Gerät, das es Ihnen ermöglicht, Ihre Blutdruck- und Ihre Herzfrequenzmessungen genau zu überwachen und zu kontrollieren.

Es arbeitet nach dem oszillometrischen Verfahren, bei dem Sie einfach die Manschette an Ihren Arm anbringen und den Knopf drücken müssen, um eine Messung durchzuführen. Nokia BPM+ Ihre Blutdruck- und Herzfrequenzmessungen werden automatisch an die Health Mate®-App geschickt.

In der Health Mate®-App können Sie dann ganz einfach die Historie Ihrer Messungen abrufen. Außerdem können Sie die Daten mit Ihrer Familie und Ihrem Arzt teilen.

Lieferumfang

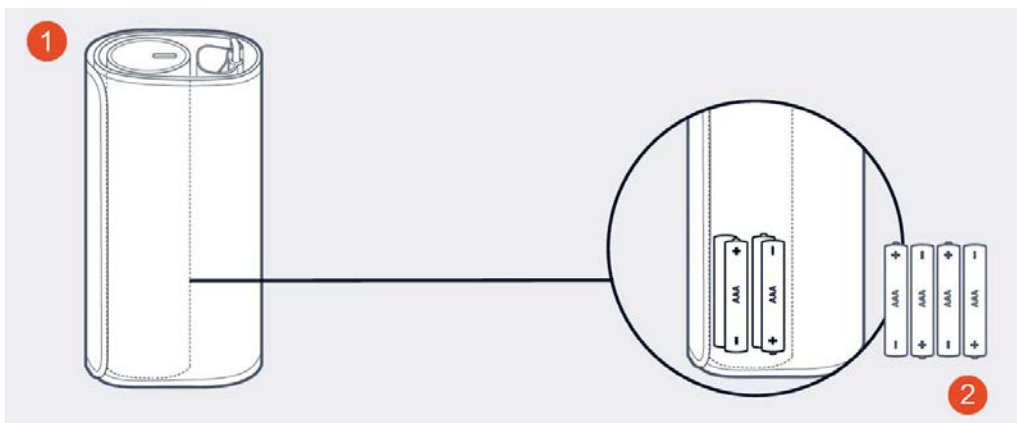

(1) Nokia BPM+

(2) Vier AAA Alkalibatterien
(bereits eingesetzt)

Produktbeschreibung

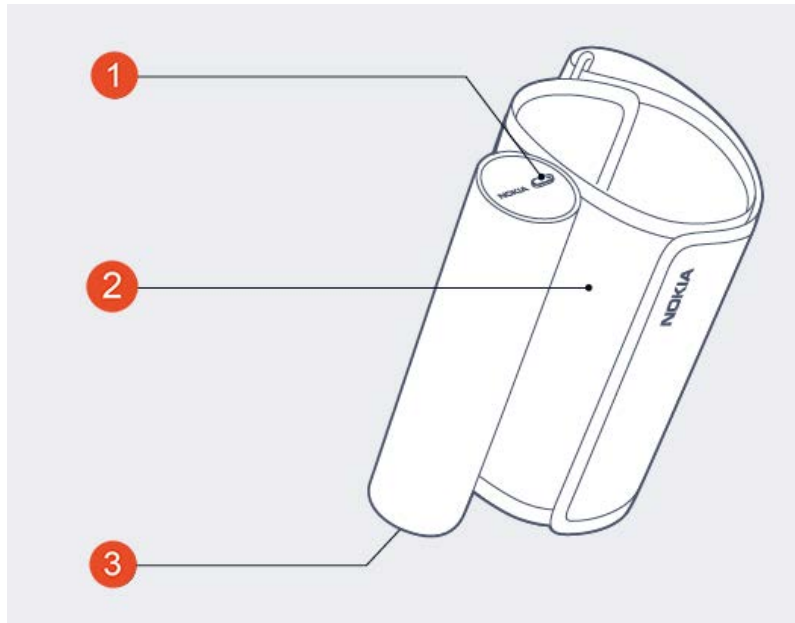

(1) Taste

(2) Manschette

(3) Batteriefachabdeckung

Die Health Mate®-App installieren

Falls die Health Mate®-App noch nicht auf Ihrem Gerät installiert ist, tun Sie bitte Folgendes:

1. Geben Sie healthapp.nokia.com in den Webbrowser Ihres Geräts ein.
2. Wählen Sie die **Android-App** in Google-Play.
3. Wählen Sie abschließend **INSTALLIEREN**.
Der Installationsvorgang beginnt.

Sobald eine neue Version der Health Mate®-App verfügbar ist, werden Sie automatisch zur Aktualisierung aufgefordert.

Mein Nokia BPM+ installieren

Ich bin neu bei Health Mate®

Falls Sie noch kein Health Mate®-Konto haben, müssen Sie eines erstellen, um Ihr Nokia BPM+ einrichten und nutzen zu können.

Wenn Sie bereits ein Konto haben, gehen Sie zu "[Ich habe bereits ein Health Mate®-Konto](#)" auf Seite 11.

Um Ihr Nokia BPM+ zu installieren, tun Sie bitte Folgendes:

1. Öffnen Sie die Health Mate®-App.
2. Wählen Sie **Kommen Sie zu Health Mate**.

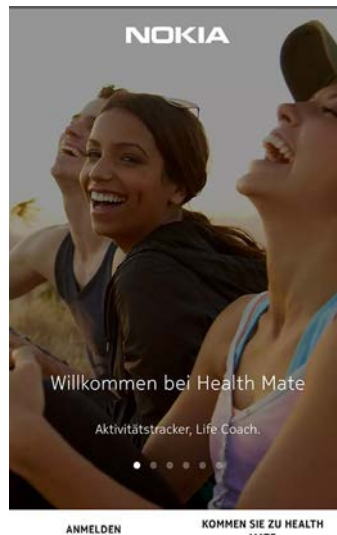

3. Wählen Sie **Ich installiere mein Gerät.**



4. Wählen Sie **Blutdruckmessgeräte.**



5. Wählen Sie **Nokia BPM+.**

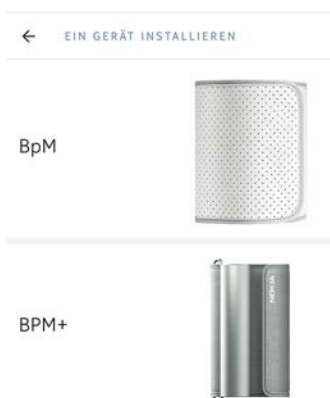

6. Wählen Sie abschließend **Installieren.**

7. Drücken Sie die Taste an Ihrem Nokia BPM+.



Die LED an Ihrem Nokia BPM+ leuchtet blau auf und beginnt zu blinken.

8. Wählen Sie in der App **Weiter**.

9. Wählen Sie **Weiter**.



10. Geben Sie Ihre E-Mail-Adresse und Ihr Passwort ein. Wählen Sie **Weiter**.



11. Geben Sie Ihren Vor- und Nachnamen sowie Ihr Geburtsdatum ein.

12. Wählen Sie dann Ihr Geschlecht aus und geben Sie Ihre Körpergröße und Ihr Gewicht ein. Wählen Sie **Weiter**.

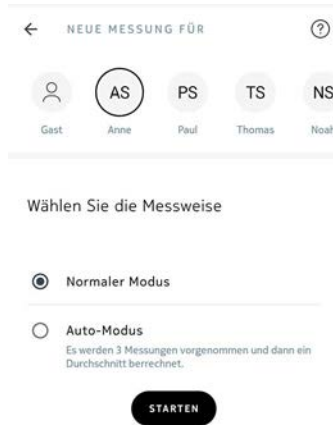

13. Wählen Sie nach der Messung **Fertig**.

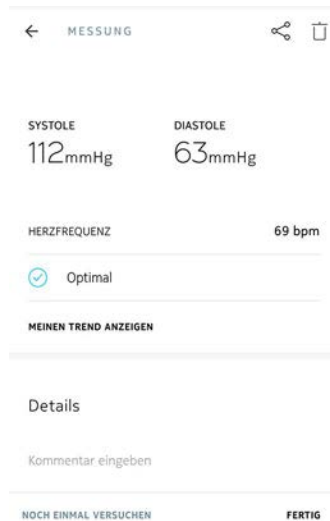

Wenn Sie eine weitere Messung durchführen möchten, wählen Sie **Noch einmal versuchen**.

Ich habe bereits ein Health Mate®-Konto

Wenn Sie bereits ein Health Mate®-Konto haben, können Sie mit dem Installationsvorgang beginnen. Dafür tun Sie bitte Folgendes:

1. Öffnen Sie die Health Mate®-App.
2. Wenn Sie bereits ein Konto haben, melden Sie sich an. Wenn nicht, erstellen Sie ein Konto für sich.
3. Wählen Sie **Meine Geräte**.

4. Wählen Sie **+**.

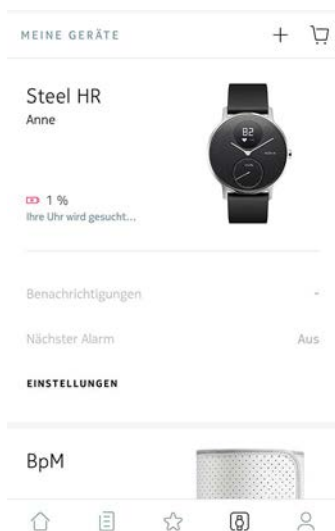

5. Wählen Sie **Blutdruckmessgeräte**.



6. Wählen Sie **Nokia BPM+**.

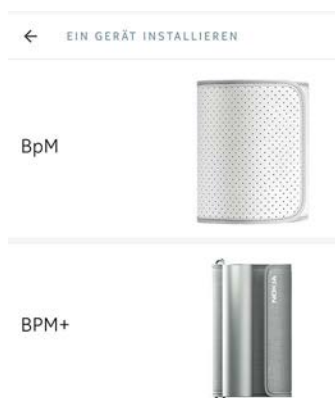

7. Wählen Sie **Weiter**.

8. Drücken Sie die Taste an Ihrem Nokia BPM+.



Die LED an Ihrem Nokia BPM+ leuchtet blau auf und beginnt zu blinken.

9. Wählen Sie in der App **Weiter**.

10. Wählen Sie **Weiter**.



11. Wählen Sie **Starten**.

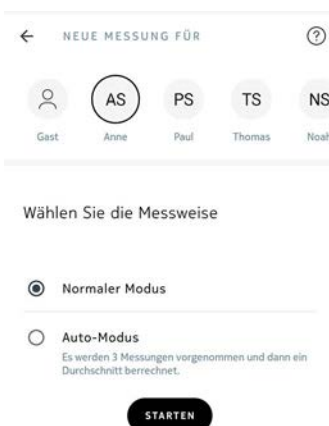

12. Wählen Sie nach der Messung **Fertig**.

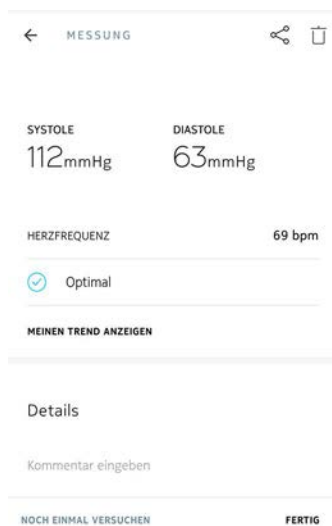

Wenn Sie eine weitere Messung durchführen möchten, wählen Sie **Noch einmal versuchen**.

Korrekte Position vor und während der Messung

Bitte beachten Sie beim Messen diese Hinweise: Deren Nichtbeachtung könnte zu ungenauen Ergebnissen oder zum Fehlschlagen der Messung führen.

1. Setzen Sie sich entspannt hin.

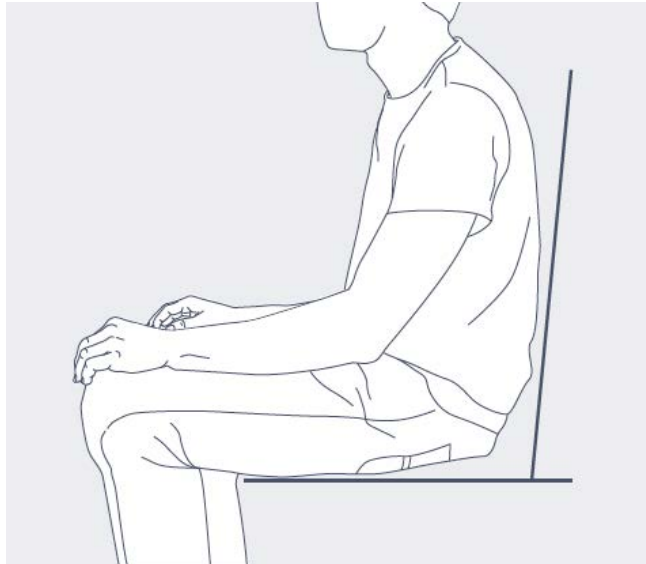

2. Achten Sie darauf, vor jeder Messung fünf Minuten in Ruhe zu verbringen.
3. Rollen Sie die Manschette aus. Legen Sie sich die Manschette um den Arm.

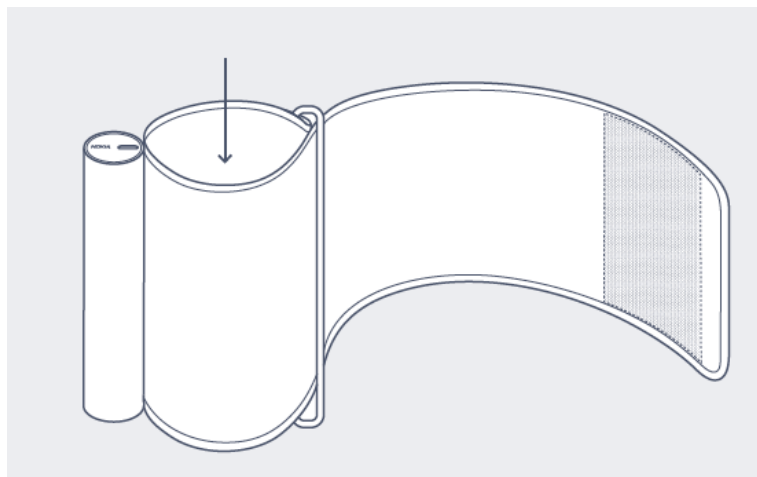

4. Ziehen Sie die Manschette ca. zwei Zentimeter über Ihrem Ellbogen fest.

5. Achten Sie dabei darauf, dass die Metallschiene auf der Arminnenseite ist.



6. Legen Sie Ihren Arm leicht gebeugt und auf gleicher Höhe mit Ihrem Herzen auf einen Tisch.

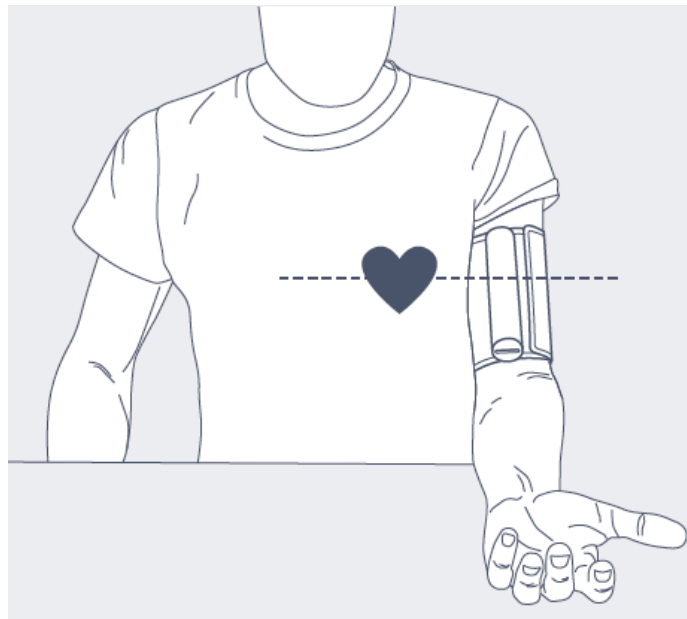

7. Schalten Sie Ihr Nokia BPM+ ein.

Die Health Mate®-App wird automatisch aktiviert.



8. Drücken Sie den **Startknopf**, um mit der Messung zu beginnen.

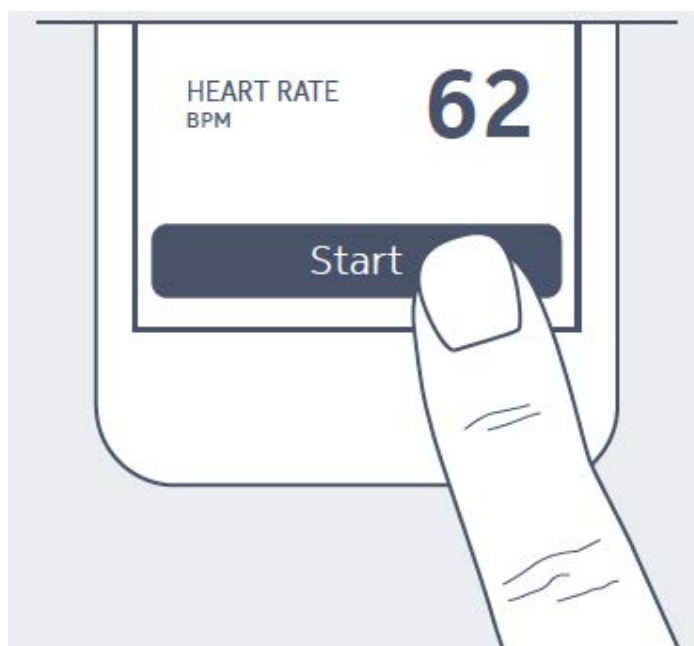

Messung durchführen

Um eine Messung durchzuführen, gehen Sie bitte wie folgt vor:

1. Bringen Sie Ihr Nokia BPM+ an.
Weitere Informationen darüber, wie Sie Ihr Nokia BPM+ anbringen, finden Sie im Abschnitt "[Korrekte Position vor und während der Messung](#)" auf Seite 15.
2. Aktivieren Sie den Bildschirm Ihres Telefons.
3. Drücken Sie die Taste an Ihrem Nokia BPM+.
Die Health Mate®-App wird gestartet.
4. Wählen Sie das Benutzerprofil unter **Neue Messung für**, wenn Sie eine anonyme Messung oder eine Messung für ein anderes Nutzerprofil durchführen wollen.

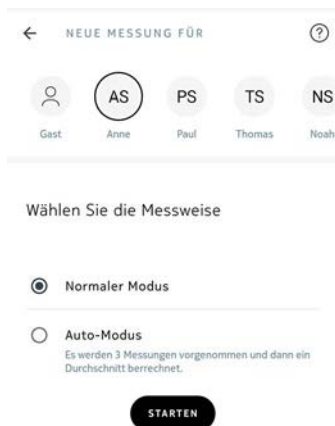

Wenn Sie möchten, können Sie jetzt eine automatische Messung durchführen. Mit dieser Option können Sie drei aufeinanderfolgende Messungen vornehmen, aus denen dann der Durchschnittswert ermittelt wird.

5. Wenn Sie eine automatische Messung durchführen wollen, wählen Sie **Automatik-Modus**.

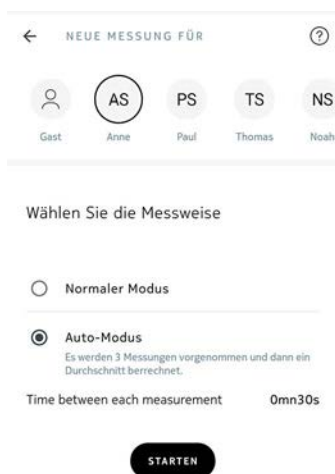

6. Wählen Sie **Start**.

7. Wählen Sie **>**, um die Anleitung anzuzeigen, oder wählen Sie stattdessen **Überspringen**.



Machen Sie es sich bequem

Für eine genaue Blutdruckmessung, müssen Sie entspannt und in der richtigen Haltung sitzen. Wir empfehlen für 5 Minuten in sitzender Position zu ruhen, bevor Sie die Messung starten.



ÜBERSPRINGEN

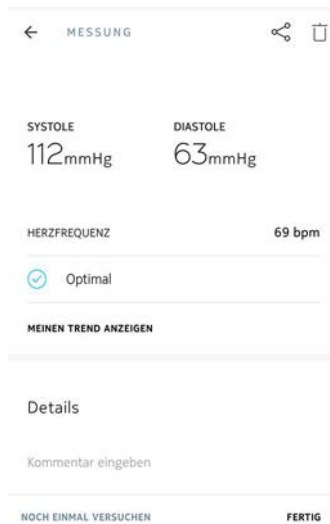

Halten Sie während der Messung so still wie möglich und vermeiden Sie es, zu sprechen. Jegliche Bewegung könnte sich auf Ihr Ergebnis auswirken.

8. Wählen Sie nach der Messung **Fertig**.



← MESSUNG  

SYSTOLE	DIASTOLE
112mmHg	63mmHg

HERZFREQUENZ 69 bpm

Optimal

MEINEN TREND ANZEIGEN

Details

Kommentar eingeben

NOCH EINMAL VERSUCHEN **FERTIG**

Die Ergebnisse verstehen

USA und Kanada

Vergleichen Sie Ihre Ergebnisse mit der nachfolgenden Tabelle, um sie einordnen zu können.

Blood Pressure Category	Systolic (mmHg)		Diastolic (mmHg)	
Normal	Less than 120	AND	Less than 80	Green
Prehypertension	120-139	OR	80-89	Green
High Blood Pressure (Hypertension) Stage 1	140-159	OR	90-99	Yellow
High Blood Pressure (Hypertension) Stage 2	160 or higher	OR	100 or higher	Yellow
Hypertensive Crisis (Emergency care needed)	Higher than 180	OR	Higher than 110	Red

Diese Kategorien wurden den Richtlinien der Amerikanischen Gesellschaft für Herzgesundheit aus dem Jahr 2013 entnommen.

Die Einstufungen basieren auf den Blutdruckwerten, die in sitzender Position in einer Arztpraxis oder einem Krankenhaus vom medizinischen Fachpersonal gemessen werden.

Gemäß den internationalen Richtlinien deuten die folgenden, durch Selbstmessung (zu Hause durchgeführte Messung) erzielten Blutdruckmesswerte auf hohen Blutdruck hin:

- Systolischer Blutdruck ≥ 135 mmHg
- Diastolischer Blutdruck ≥ 85 mmHg

Der Farbcode dieser Klassifizierung stammt aus dem Artikel „CoCo trial: Color-coded blood pressure Control, a randomized controlled study“ (Die FaCo-Studie: Blutdruckkontrolle mit Farbcodes; eine randomisierte, kontrollierte Studie).

Europäische Union

Vergleichen Sie Ihre Ergebnisse mit der nachfolgenden Tabelle, um sie einordnen zu können.

Class	Systolic blood pressure (mmHg)		Diastolic blood pressure (mmHg)	
Optimal	< 120	AND	< 80	
Normal	120-129	AND/OR	80-84	
High normal	130-139	AND/OR	85-89	
Grade 1 hypertension	140-159	AND/OR	90-99	
Grade 2 hypertension	160-179	AND/OR	100-109	
Grade 3 hypertension	≥ 180	AND/OR	≥ 110	
Isolated systolic hypertension	≥ 140	AND	< 90	

Diese Kategorien wurden den Richtlinien der Amerikanischen Gesellschaft für Herzgesundheit aus dem Jahr 2013 entnommen.

Diese Einstufungen basieren auf den Blutdruckwerten, die in sitzender Position in einer Praxis oder einem Krankenhaus vom medizinischen Fachpersonal gemessen werden.

Gemäß den internationalen Richtlinien deuten die folgenden, durch Selbstmessung (zu Hause durchgeführte Messung) erzielten Blutdruckmesswerte auf hohen Blutdruck hin:

- Systolischer Blutdruck ≥ 135 mmHg
- Diastolischer Blutdruck ≥ 85 mmHg

Der Farbcode dieser Klassifizierung stammt aus dem Artikel „CoCo trial: Color-coded blood pressure Control, a randomized controlled study“ (Die FaCo-Studie: Blutdruckkontrolle mit Farbcodes; eine randomisierte, kontrollierte Studie).

Verlauf meiner Messungen ansehen

Sobald Sie Ihren Blutdruck oder Ihre Herzfrequenz gemessen haben, werden Ihre Messungen an die Health Mate®-App geschickt.

Um detaillierte Schaubilder zu Ihren Messungen und Ihre vollständige Historie sehen zu können, müssen Sie Ihre Daten über die Health Mate®-App abrufen.



Sie können Ihre Daten abrufen, indem Sie auf einer beliebigen Blutdruckmessung in Ihrer Timeline auf **Meine Trend anzeigen** tippen. Sie können die Daten zu Ihren Herzfrequenzmessungen abrufen, indem Sie auf eine beliebige Herzfrequenzmessung in Ihrer Timeline tippen.

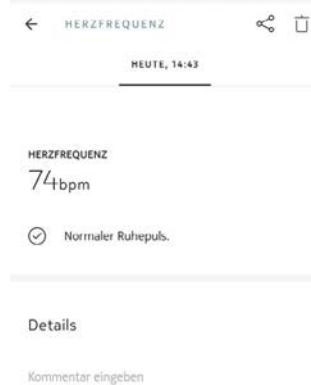

Meine Daten mit Google Fit teilen

Die Health Mate® -App kann Herzfrequenz Messungen mit Google Fit teilen:

Um Ihre Konten miteinander zu verbinden, führen Sie bitte die folgenden Schritte aus:

1. Öffnen Sie die Health Mate™-App.
2. Wählen Sie **Profil**.
3. Wählen Sie **Google Fit**.

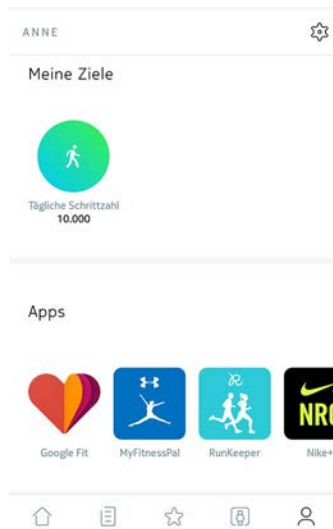

4. Tippen Sie auf den Umschalter, um die Google-Fit-Integration zu aktivieren.



5. Wählen Sie das Google-Konto, das Sie mit Ihrem Health Mate-Konto verbinden möchten.
6. Wählen Sie zweimal **OK**.

Daten löschen

Sie können Ihre Blutdruck- und Herzfrequenzmessungen auch aus der Health Mate®-App löschen. Dafür tun Sie bitte Folgendes:

1. Öffnen Sie die Health Mate®-App.
2. Wählen Sie den Wert, den Sie löschen möchten.



3. Wählen Sie die Listenansicht.



4. Streichen Sie über den Messwert, den Sie löschen wollen.

← BLUTDRUCK	
This month	
Heute, 14:27	
112/63	69 bpm
Freitag, Juni 9, 14:48	
129/68	73 bpm
Freitag, Juni 9, 14:02	
109/67	64 bpm
Donnerstag, Juni 1, 14:06	
120/69	89 bpm
März	

5. Wählen Sie **Löschen**.

Mein Nokia BPM+ trennen

Wenn Sie Ihr Nokia BPM+ nicht mehr nutzen möchten, müssen Sie das Gerät zunächst von Ihrem Konto trennen.



Durch das Trennen Ihres Nokia BPM+ werden Ihre mit der Health Mate®-App synchronisierten Daten nicht gelöscht.

Um Ihr Nokia BPM+ zu trennen, führen Sie bitte die folgenden Schritte aus:

1. Öffnen Sie die Health Mate®-App.
2. Gehen Sie zu **Meine Geräte**.
3. Wählen Sie **Nokia BPM+**.

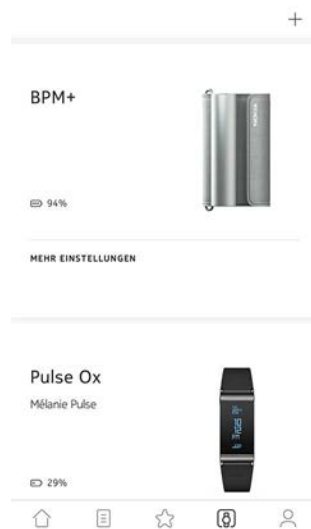

4. Wählen Sie **Gerät trennen**.
5. Wählen Sie **Aus meinem Konto löschen**.

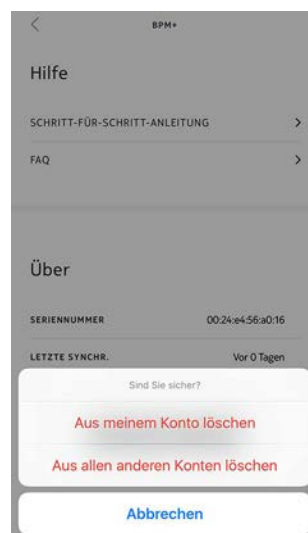

Mein Nokia BPM+ reinigen

Sie können Ihr Nokia BPM+ mit einem feuchten Lappen reinigen. Da die Manschette des Nokia BPM+ elektronische Komponenten enthält, sollten Sie sie weder in der Waschmaschine waschen noch ins Wasser tauchen.



Benutzen Sie auf keinen Fall Lösungsmittel zum Reinigen Ihres Nokia BPM+.

Batterien wechseln

Um den Batteriestand Ihres Nokia BPM+ zu überprüfen, führen Sie bitte die folgenden Schritte aus:

1. Öffnen Sie die Health Mate®-App.
2. Gehen Sie zu **Meine Geräte**.
3. Wählen Sie **Nokia BPM+**.

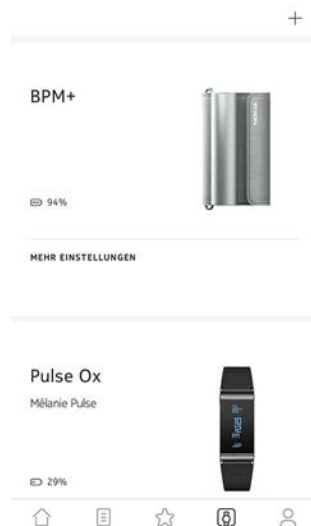

4. Überprüfen Sie den Batteriestand, der oben auf dem Bildschirm angezeigt wird.

Wenn der Batteriestand 20 % unterschritten hat, empfehlen wir Ihnen, die Batterien zu wechseln. Ihr Nokia BPM+ läuft mit vier 1,5 AAA Alkali-Batterien (LR3). Um die Batterien Ihres Nokia BPM+ zu wechseln, führen Sie bitte die folgenden Schritte aus:

1. Stellen Sie sicher, dass Ihr Nokia BPM+ ausgeschaltet ist.
Wenn die LED leuchtet, halten Sie den Knopf drei Sekunden lang gedrückt.

- Um die Batteriefachabdeckung zu öffnen, drehen Sie den Schlitz der Abdeckung mit einer Münze gegen den Uhrzeigersinn.

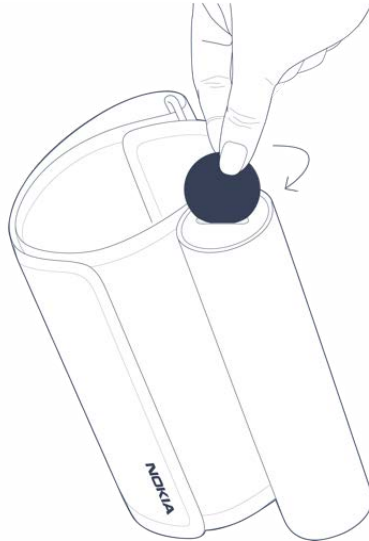

- Wechseln Sie die Batterien aus.
Vergewissern Sie sich anhand der Polaritätsmarkierungen, dass die Batterien korrekt eingesetzt wurden.
- Setzen Sie die Gehäuserückseite wieder ein.

Urheberrecht dieser Bedienungsanleitung

Diese Bedienungsanleitung unterliegt dem Urheberrechtsschutz. Vervielfältigungen, Veränderungen, Darstellungen und / oder Veröffentlichungen ohne vorherige Erlaubnis von Nokia® sind strengstens verboten. Sie können die Bedienungsanleitung zum privaten Gebrauch ausdrucken. Bei Fragen wenden Sie sich bitte an Nokia® auf: <http://nokia.ly/HealthSupport>.

Impressum



Mit der Nutzung Ihres Nokia BPM+ stimmen Sie ausdrücklich den Nokia® Nutzungsbestimmungen zu, die Sie auf unserer [Website](#) einsehen können.

	Identitätsdaten sind jene Daten, anhand derer Sie direkt identifiziert werden können.
	Körperbezogene metrische Daten sind Daten, die sich auf eine genaue Messung Ihrer körperlichen Eigenschaften und Ihrer Körperaktivität beziehen.
	Cookies – technische Merkmale sind Daten, anhand derer Sie nicht direkt identifizierbar sind, die es Ihnen ermöglichen, unsere Produkte und Leistungen zu nutzen und uns in die Lage versetzen, Ihr Nutzererlebnis besser zu gestalten.

Medizinisches Gerät

- Das Nokia BPM+ ist ein medizinisches Gerät, das von den zuständigen Behörden zugelassen wurde.
- Bei der Health Mate®-App handelt es sich nicht um ein medizinisches Gerät. Die Ratschläge und Einsichten der App können einen Arztbesuch nicht ersetzen.

Persönliche Daten

- Bitte lesen Sie sich die Datenschutzrichtlinie auf unserer [Website](#) durch.
- Wählen Sie für Ihr Nokia®-Konto ein Passwort mit hohem Sicherheitsgrad, um es vor widerrechtlichem Zugriff zu schützen. Empfohlen wird ein Passwort mit mindestens acht Zeichen, das außerdem Groß- und Kleinschreibung, alphanumerische Zeichen und Sonderzeichen beinhaltet.

Nutzung und Aufbewahrung

- Nutzen Sie das Produkt bei Temperaturen zwischen 10 °C und 40 °C.
- Das Produkt sollte an einem trockenen, sauberen Ort bei -25 °C bis 55 °C aufbewahrt werden, wenn es nicht verwendet wird.
- Wenn Sie Ihr Nokia BPM+ für einen längeren Zeitraum nicht benutzen wollen, entnehmen Sie bitte die Batterien.
- Das Nokia BPM+ ist ausschließlich dazu gedacht, Ihren Blutdruck und Ihre Herzfrequenz zu messen, und zwar ausschließlich, indem Sie es an Ihrem Arm anbringen. Sämtliche anderen Nutzungsweisen sind verboten.

Sicherheit

- Suchen Sie auf jeden Fall einen Arzt auf, wenn die Symptome anhalten oder Sie anderweitig beunruhigen.
- Lassen Sie Ihr Nokia BPM+ nicht mit Flüssigkeiten in Kontakt kommen. Wird es nass, müssen Sie es vor der nächsten Benutzung trocknen lassen.
- Lassen Sie Ihr Nokia BPM+ nicht für längere Zeit in einer staubigen Umgebung oder in der Sonne liegen, da dies das Produkt beschädigen könnte.
- Bewahren Sie Ihr Nokia BPM+ und das Zubehör außerhalb der Reichweite von Kindern auf – es besteht Erstickungsgefahr durch Kleinteile.

Reparatur und Wartung

- Versuchen Sie niemals, Ihr Nokia BPM+ selbst zu reparieren oder zu modifizieren.
- Wenden Sie sich bei Problemen bitte an unseren Kundendienst auf: <http://nokia.ly/HealthSupport>.

Technische Spezifikationen

Nokia BPM+

- Länge: 165 mm
- Breite: 60 mm
- Gewicht: 390 g inklusive Batterien
- Manschettenumfang: Geeignet für einen Armumfang von 22 bis 42 cm

Anschlussmöglichkeiten

- Anschlussmöglichkeiten mit Bluetooth 4.0

Aufbewahrung und Speicher

- Kostenlose und unbegrenzte Online-Speicherung von Blutdruckmessdaten
- Auf dem Nokia BPM+ können Sie bis zu 100 Messungen speichern, wenn das Smartphone nicht mit dem Internet verbunden ist.

Technologie

- Oszillometrische Messmethode mit Manschette
- Messbereich: 0 bis 285 mmHg
- Genauigkeit: ± 3 mmHg oder 2 % Abweichung vom Messwert
- Aufblasen: Automatisches Aufblasen
- Kontrolliertes Ablassen der Luft

Zertifizierungen

- FDA- und Medical EC-zertifiziert
- ANSI/AAMI SP10: 2002/A1 2003(R) 2008
- FCC Teil B 15B: 2013

Internationale Standards

- Europäische Gesellschaft für Bluthochdruck (ESH) für alle Länder ausgenommen USA und Kanada
- Amerikanische Gesellschaft für Bluthochdruck (ASH) für die USA und Kanada

Analyse

- Messbereich für Herzfrequenzmessungen: von 40 bis 180 Schlägen pro Minute
- Genauigkeit: 5 % des Messwerts

Batterielaufzeit

- Vier AAA-Batterien (LR03) (im Lieferumfang enthalten und bereits eingesetzt)
- Batterielaufzeit: Ein Jahr (bei einer Messung pro Tag)

Kompatible Geräte

- iPhone (4S oder höher)
- Apple Watch
- iPod Touch (5. Generation oder neuer)
- iPad (3. Generation oder höher)

Kompatible Betriebssystemversionen

- Android 5.0 oder neuer
- iOS 8.0 oder neuer

Apps

- Health Mate®-App
- Apple Health-App
- Google Fit-App

Überblick zur Dokumentenfreigabe

Veröffentlichungsdatum		Änderungen
Juni 2017	v1.0	Erstveröffentlichung
August 2017	v1.0	Nokia grafik



Die Screenshots in diesem Handbuch dienen nur zur Veranschaulichung. Das Design auf Ihrem Bildschirm kann von den Abbildungen in diesem Handbuch abweichen.

Garantie

Begrenzte Nokia®-Garantie von zwei (2) Jahre – Nokia BPM+

Nokia® gewährt eine Garantie auf Geräte der Nokia®-Marke (nachfolgend „Nokia BPM+“ genannt) im Falle von Material- und Verarbeitungsfehlern, die bei zweckmäßigem Gebrauch gemäß der von Nokia® veröffentlichten Bedienungsanleitung innerhalb ZWEI (2) JAHRE ab dem Datum des ursprünglichen Kaufbelegs des Erstnutzers (nachfolgend „Gewährleistungsfrist“ genannt) auftreten. Die von Nokia® veröffentlichte Bedienungsanleitung enthält technische Spezifikationen, Sicherheitshinweise sowie eine Schnellstart-Anleitung, ist aber nicht auf diese beschränkt. Withings übernimmt keine Haftung für einen ununterbrochenen oder störungsfreien Betrieb des Nokia BPM+. Nokia® übernimmt keine Haftung für Schäden, die sich aus der Missachtung der Bedienungsanleitung des Nokia BPM+ ergeben.

Behördliche Vorgaben

Erklärung der US-Zulassungsbehörde für Kommunikationsgeräte (Federal Communications Commission, FCC)

FCC-Identifikationsnummer: XNAWPM03

Dieses Gerät erfüllt Teil 15 der FCC-Bestimmungen. Es entspricht den FCC-Grenzwerten für Hochfrequenzstrahlung in einer unkontrollierten Umgebung. Nutzer müssen die jeweilige Betriebsanleitung einhalten, damit die Einhaltung der Hochfrequenzgrenzwerte erfüllt ist. Dieser Sender darf nicht zusammen mit einer anderen Antenne oder einem anderen Sender positioniert oder betrieben werden.

Der Betrieb unterliegt folgenden Bedingungen:

- (1) Dieses Gerät darf keine schädlichen Interferenzen verursachen, und
- (2) dieses Gerät muss empfangende Interferenzen aufnehmen können, auch Interferenzen, die eventuell einen unerwünschten Betrieb verursachen.

Das Gerät erfüllt die Bestimmungen der R&TTE-Richtlinie 1999/5/CE.

Eine Abschrift der EU-Konformitätserklärung finden Sie online auf nokia.com/compliance